

사용설명서

BKLA-19210WH

bokuk airzet

보국 에어젯 퓨어씨클 공기청정기



- 사용전에 안전을 위한 주의사항을 반드시 읽고 정확하게 사용하세요.
- 고객의 안전과 올바른 사용을 위해 반드시 필요하니 보관하여 주세요.
- 본 제품은 국내에서만 사용하도록 만들어져 있습니다.
- 해외에서는 품질을 보증하지 않습니다.

| 안전을 위한 주의사항

주의사항은 아래와 같이 구분하고 있으며, 안전에 관한 중요한 내용으로 잘 읽고 반드시 지켜주시기 바랍니다.



경고: 사람이 대형사고 또는 중상을 입을 가능성이 있는 내용

주의: 사람이 상해를 입거나 물적 손해가 발생할 가능성이 있는 내용

제품을 개조, 분해 및 수리하지 마세요.
화재, 감전, 상해의 원인이 됩니다.



경고

제품 동작 중에 토출구 안에
절대로 물건이나 손을 넣지 마세요.
제품의 파손, 고장의 원인이 되며
상해를 입을 수 있습니다.
특히, 어린이가 있는
가정에서는 주의하세요.



경고

콘센트를 단독으로 사용해 주세요.
하나의 콘센트에 여러 가지를 동시에
사용하면 콘센트 발열로 인한
화재의 원인이 됩니다.

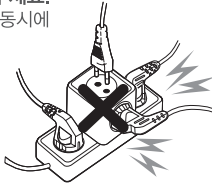

경고

전원 플러그를 손상시키지 마세요.
전원코드를 연장하지 마세요.
전원코드 위에 물건 등을 놓지 마세요.
전원코드/플러그 파손 시,
당사 고객센터로 문의하세요.



경고

습기가 많은 곳에서 사용하지 마시고,
젖은 손으로 플러그를
만지지 마세요.
감전의 원인이 됩니다.

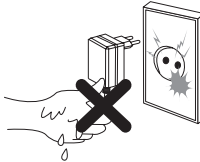

경고

전원 플러그를 뺄 때는 플러그를
잡고 빼 주세요.
코드선을 잡고 빼면 심선의 일부가
단선되어 발열, 발화의 원인이 됩니다.

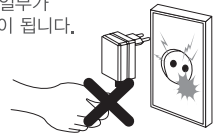

경고

욕실이나 세탁실과 같은 습기 찬 방에서
제품을 작동하지 마십시오.



경고

제품 위에 수건, 옷, 기타 천 등을
걸어 놓지 마세요.
천이 감겨 들어가 고장의 원인이 되며
날개가 구속되어 발열로 인한
화재의 가능성이 있습니다.

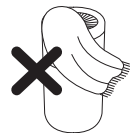

경고

사용 시에는 사용 전압을 필히 확인 바랍니다.
이 제품은 교류 220V, 60Hz 전용입니다.

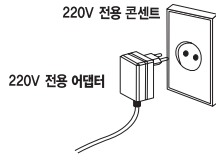

주의

분무식 살충제, 벤젠, 시너 등을 사용하지 마세요.
플라스틱이 변질되거나 금속 부식의 원인이 됩니다.



주의

온도가 높은 화기 근처에서 사용하지 마십시오.
화재의 원인이 될 수 있습니다.

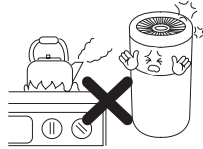

주의

경사진 곳, 테이블 모서리 등 쉽게 넘어질 수 있는 곳에서 사용하지 마세요.
파손 및 상해의 위험이 있습니다.



주의

- 본 제품은 항상 수직으로 세워 이동하고 사용시 안정된 표면에 세우십시오.
- 벽이나 가구, 커튼으로부터 적어도 30cm 이상의 공기통로를 확보해주세요.
- 평탄한 바닥면에서 사용하고, 테이블 등 물건 위에 올려둔 채 사용하지 마십시오.
- 제품이 심하게 흔들리거나 이상한 소음이 발생될 때에는 사용을 중지하시고 가까운 대리점이나 A/S센터로 문의하여 주세요.
(조립이 불완전하거나 모터의 이상으로, 계속 사용하시면 고장 및 발화, 상해의 위험이 있습니다.)
- 운전 중에는 제품을 이동하지 마세요. (파손되거나 상해의 위험이 있습니다.)
- 외출하거나 장시간 사용하지 않을 경우에는 반드시 전원 플러그를 뽑아 주세요.
- 실외 및 직사광선이 닿는 장소에는 사용하지 마세요.
- 사용 중에 전원 플러그를 뽑지 마세요.
- 제품에 심한 충격을 주거나 떨어뜨리지 마세요.
- 폐가전 제품 처리시 지정된 절차에 따라 폐기하세요.
- 다음 장소에서는 사용하지 마세요.
(커튼이나 블라인드 등 그릴 속으로 감겨들어 갈 물건이 있는 곳, 가스레인지나 열원이 가까운 곳, 인화성 가스나 전기적 합선이 일어날 우려가 있는 곳, 비가 들이치거나 습기가 많은 곳)
- 오랜 시간 사용한 제품은 잘 점검하기 바랍니다.
- 전원코드가 파손된 경우에는 서비스센터 또는 제조사에서 코드를 교환하세요.
- 필터가 장착되지 않은 상태에서는 제품 작동 시 바람 소리가 크게 들릴 수 있습니다.
- 유지보수 및 청소를 위해서는 먼저 전원공급을 반드시 차단해야 합니다.
- 본 제품을 어린이나, 신체적, 정신적으로 불편한 분이 사용할 경우 반드시 관리 감독할 수 있는 보호자의 지도 아래 사용해주십시오.

※위에 지시되어 있는 사항들은 제품을 안전하고 정확하게 사용하여 예상치 못한 위험이나 손해를 예방하기 위한 것이므로 반드시 지켜 주십시오.

| 제품 사양 및 각부명칭

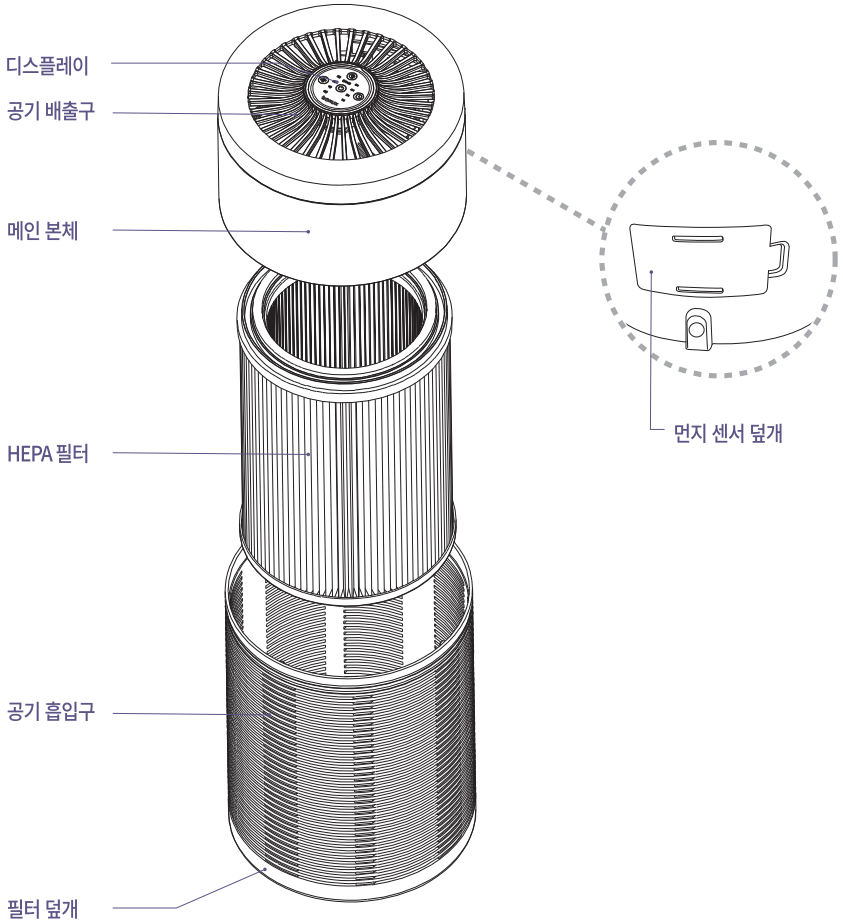

모델명	BKLA-19210WH	외형치수	200 X 200 X 392 mm		
정격전압	DC 12V--1A	정격소비전력	12W	중량	1.8kg

※제품의 형태는 모델에 따라 다소 차이가 있을 수 있으며, 품질 향상을 위해 예고없이 변경 될 수 있습니다.

| 디스플레이 및 버튼부



| 사용 전 확인사항

- 공기 배출구가 벽 쪽으로 향하지 않도록 합니다.
- 최초 사용 또는 필터 교체 시 필터의 포장 비닐을 반드시 제거하고 사용해 주세요.
- 필터를 끼우지 않고 공기청정기를 사용하면 청정 효과가 떨어지며, 바람소리가 세게 들릴 수 있습니다.
- 구입 초기에는 약간의 새 필터 냄새가 날 수 있습니다.
하루 이상 사용하시면 자연스럽게 없어지니 안심하세요.
- 운전 시 창문이나 문은 가급적 닫아 주세요. 단, 오랜시간 문을 닫고 사용할 경우 이산화탄소 농도가 올라갈 수 있으니 주기적으로 환기를 하여 사용하세요.
- 필터는 사용하는 환경에 따라 청소 및 교체시기가 달라질 수 있습니다.
- 필터 교체 표시등은 제품 가동 시간을 고려해서 최대 사용 가능 기간에 따라 점등됩니다.
- 요리나 고기구이 등을 하는 곳에서 장시간 사용할 경우 필터 수명이 급격히 단축될 수 있으니 주의하십시오.

| 사용방법

준비하기

1. 본체를 반시계 방향으로 돌려 필터 홀더를 본체로부터 분리한 다음, 필터 홀더에서 HEPA 필터를 분리합니다.
2. HEPA 필터를 분리한 후 비닐을 조심스럽게 제거합니다.
3. HEPA 필터를 다시 제자리에 장착한 뒤, 본체를 시계 방향으로 돌려 본체를 필터 홀더로 잠급니다.

전원 켜기 및 끄기

- 전기 콘센트에 연결하면 ‘삐.’ 소리가 들립니다.
- 전원 버튼[⏻]을 누르면 ‘삐.’ 소리가 들리고 해당 표시등이 켜집니다.
- 공기청정기 작동을 멈추게 하려면 전원 버튼[⏻]을 한 번만 누르면 ‘삐.’ 소리와 함께 작동을 멈추게 됩니다.



3단계 속도 설정

- 본체의 풍량 조절 버튼[🌀]을 눌러 원하는 풍량을 선택하세요.
자동→1단→2단→3단으로 이루어져 있습니다.
- 제어판에서 [🌀]버튼을 눌러 원하는 속도를 선택하면 제어판의 [자동], [1단], [2단], [3단]의 해당 표시등이 켜집니다.

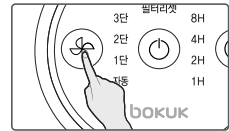

자동모드

- 자동모드를 선택하면 공기질에 따라 풍량이 자동으로 설정됩니다.



타이머

- 본체의 풍량 조절 버튼[🌀]을 눌러 원하는 풍량을 선택하세요.
- 1H, 2H, 4H, 8H의 네가지 타이밍 설정이 있습니다.
- 제어판에서 [🌀] 버튼을 눌러 원하는 타이밍을 선택하면 제어판의 "1H", "2H", "4H" 또는 "8H"의 해당 표시등이 켜집니다.



취침모드

- 본체의 취침모드 버튼[☾]을 누르면 취침모드가 동작됩니다.
- 취침모드를 한번 누르면 제어판의 Light가 점등되며, 한 번 더 누르면 소등됩니다.

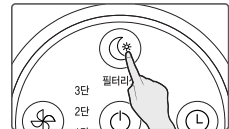

필터 리셋

- 최대 6개월 동안 기기를 작동한 경우 필터리셋 표시등이 켜져 사용자에게 필터 교체를 알려줍니다.
- 필터를 교체한 후 "전원" 버튼을 3초간 길게 누르면 필터 시간이 재설정되고, [필터리셋] 표시등이 꺼집니다.



| 필터의 수명 및 교체

1. 평균적으로 HEPA 필터는 한 달에 한 번씩 청소하고 6개월마다 교체해야 합니다. [물청소는 불가합니다.]
(필터 수명은 공기 품질 및 사용량에 따라 달라집니다.)
2. 필터를 교체하기 전에 공기청정기의 전원을 끄고 플러그를 뽑습니다.
3. 본체를 반시계 방향으로 돌려 필터 홀더를 본체로부터 분리한 다음 필터 홀더에서 HEPA 필터를 분리합니다.
4. 기존 HEPA 필터를 떼기 후, 새 필터를 설치합니다.
5. 본체를 시계 방향으로 돌려 본체를 필터 홀더로 잠급니다.

새 필터 교체 후 리셋하기

- 최대 6개월 동안 기기를 작동한 경우 필터리셋 표시등이 켜져 사용자에게 필터 교체를 알려줍니다.
- 필터를 교체한 후 "전원" 버튼을 3초간 길게 누르면 필터 시간이 재설정되고, [필터리셋] 표시등이 꺼집니다.

| 제품청소 및 관리방법

1. 공기청정기를 끄고 청소하기 전에 플러그를 뽑습니다.
 2. 공기청정기 겉은 부드럽고 깨끗하게 적신 천으로 청소할 수 있습니다.
 3. 공기 배출구 및 필터 홀더는 작고 부드러운 브러시로 먼지를 청소할 수 있습니다.
 4. HEPA 필터는 세척하지 않습니다.
- ※ 공기청정기 본체에 습기가 닿지 않도록 합니다

센서부 청소

- 센서에 먼지가 낄 경우 공기청정도가 높게 감지될 수 있으니 청소기로 센서 주변부를 청소해 주세요.
- 센서부 입구에 강제로 먼지를 넣지 마세요. 고장의 원인이 됩니다.

| 고장신고 전 확인 사항

※아래와 같이 점검 후에도 이상이 있을 때는 제품 사용을 멈추고 당사 고객센터로 문의하십시오.

증 상	확 인
제품이 작동하지 않아요	<ul style="list-style-type: none"> · 전기가 들어오는지 확인 후 다시 공기청정기를 켜 보세요. · 전원 플러그가 꽂혀져 있는지 확인 해 주세요. · 전면 패널이 잘 닫혔는지 확인해 주세요.
이상한 소리가 나요	<ul style="list-style-type: none"> · 작동 중에 제품을 이동시키면 소음이 날 수 있습니다. · 작동 중에는 센서 작동음이 발생할 수 있으나 정상적인 소음입니다.
소음과 진동이 발생해요	<ul style="list-style-type: none"> · 필터를 확인하고, 세척해주세요. · 냄새가 날 경우 필터의 교체 시기가 된 것이 새필터로 교체해주세요. (무상보증기간어도 사용 중 발생한 필터 교체는 유상입니다.)
공기 흐름이 감소합니다.	<ul style="list-style-type: none"> · 장치가 연결되어 있는지 확인합니다. · 장치가 켜져 있는지 확인합니다. · 필터가 제대로 설치되어 있는지 확인합니다. · 본체와 필터 커버가 제대로 설치되었는지 확인합니다. · 필터의 상태를 확인하고 필요한 경우 교체합니다. · 공기 흡입구 및 공기 배출구를 차단하는 물체가 없는지 확인합니다. · HEPA 필터는 1년 이상 작동한 경우 교체해 주십시오. · 필터에 비닐봉지를 제거했는지 확인합니다.
청정도에 따라 자동으로 풍량이 변하지 않아요	<ul style="list-style-type: none"> · 자동운전을 설정해 주세요. · 취침모드일 경우 바람 세기는 바뀌지 않습니다.
필터 교체 등이 계속 켜져 있어요	<ul style="list-style-type: none"> · 새 필터를 교체한 후에 리셋하기를 하여 필터 알림을 해제해 주세요. (p7 새 필터 교체후 리셋하기 참고)



품질보증서



본 제품은 철저한 품질관리와 검사에 합격된 제품으로 보증기간 내에 제조상의 결함이나 자연발생적으로 고장이 났을 경우 아래 내용과 같이 본 제품을 보증해 드립니다.

보증범위

- 본 보증서는 국내에서만 유효합니다.(해외에서 사용할 경우 보증을 받을 수 없습니다.)
- 본 제품의 수리용 부품 보증기간은 제조일로부터 5년입니다.
- 본 제품의 보증기간이 경과한 후 발생한 고장에 대해서는 실비를 청구합니다.

제품명	보국 에어젯 퓨어써클 공기청정기		모델명	BKLA-19210WH			
판매일	년	월	일	품질보증기간	1년	부품보증기간	5년
고객성명			전화		주소		
대리점 상호			전화		주소		

※수리를 의뢰할 때는 구입일자가 기재된 본 보증서를 제시해야 충분한 서비스를 받으실 수 있으므로 잘 보관하시기 바랍니다.

1. 본 제품에 대한 품질 보증은 보증서에 기재된 내용으로 보증 혜택을 받습니다.
2. 무상보증 기간은 구입 일로부터 산정되므로 구입일자로 기재 받으시기 바랍니다.
(구입일자 확인이 안 될 경우 제조년월일로부터 27개월이 경과한 날까지 품질보증 기간을 계산합니다.)
3. 가정용 제품을 영업 용도로 전환하여 사용할 경우의 보증기간은 반으로 단축 적용됩니다.
4. 이 보증서는 재발행되지 않습니다.

소비자 피해보상 안내

소비자 피해유형			보상내역	
			보증기간 이내	보증기간 경과 후
정상적인 사용상태에서 자연발생한 성능 기능상의 고장 발생 시 (부품보증 기간 이내)	구입 10일 이내에 중요한 수리를 필요로 하는 경우		제품교환 또는 구입가 환불	-
	구입 1개월 이내에 중요 부품에 수리를 필요로 하는 경우		제품교환	-
	교환된 제품이 1개월 이내에 중요한 수리를 필요로 하는 경우		구입가 환불	-
	수리가능	하자발생시	무상수리	유상수리
		동일 하자에 대하여 수리했으나 고장이 재발 (3회째)	제품교환 또는 구입가 환불	정액 감가상각한 잔여금액에 구입가의 5%를 가산하여 환불
	수리용 부품을 보유하고 있지 않아 수리 할 수 없는 경우		제품교환 또는 구입가 환불	정액 감가상각한 잔여금액에 구입가의 5%를 가산하여 환불
소비자가 수리 의뢰한 제품을 사입자가 분 실한 경우		제품교환	-	
제품 구입 후 운송과정 및 제품 설치 중 발생 한 피해		제품교환	-	
소비자의 고의 과실에 의한 성능 기능상의 고장	수리가 가능한 경우		유상수리	유상수리
	수리할 수 없는 경우		유상수리에 해당하는 금액징수후 제품교환	별도 정하는 당사 기준에 준함
<ul style="list-style-type: none"> ● 천재지변(화재, 염해, 가스, 지진, 풍수해 등)에 의해 고장이 발생하였을 경우 ● 사용상 정상 마모되는 소모성 부품을 교환하는 경우 ● 사용 전원의 이상 및 접속기기의 불량으로 인하여 고장이 발생하였을 경우 ● 기타 제품 자체의 하자가 아닌 외부 원인으로 인한 경우 ● 서비스 센터의 수리기술자가 아닌 사람이 수리 또는 개조하여 고장이 발생하였을 경우 ● 보증서가 없거나 대리점 도장이 없는 경우 			유상수리	유상수리

※명시되지 않은 사항은 공정거래위원회 고시 소비자 피해 보상 규정에 따릅니다.
 ※제품 판매 시 공란의 내용을 필히 기입해 주십시오.

(주) 보국전자
www.bokuk.com

전국 A/S센터

A/S 및 제품문의 1588-8775
대구광역시 달서구 성서서로 57

- 본 제품을 구입해 주셔서 감사드립니다.
- 본 제품의 안전하고 올바른 사용을 위하여 제품을 사용하기 전에 반드시 사용설명서를 읽어주시고, 본 제품을 폐기하실 때까지 소중히 보관하여 취급 상 문제점이나 결함이 발생하였을 시에는 유용하게 활용하여 주십시오.